



# Немецкий тяжелый танк T-VIB "Королевский тигр"

Масштаб 1:35 №3601 Сделано в России

"Королевский тигр" был самым тяжелым серийным танком второй мировой войны. Своим мощнейшим 88-мм длинноствольным орудием он был способен уничтожить танк Шерман с расстояния 3500 метров. На фронт "королевские тигры" начали поступать в феврале 1944 года, уже в мае того же года они впервые были применены в боях под Минском. Две роты вооруженные этими грозными машинами участвовали в обороне Нормандии во время высадки Союзных войск. "Королевский тигр" управляемый опытным экипажем, являлся опаснейшим противником для всех танков.

Ax2

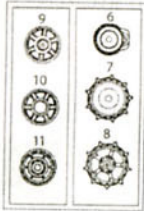

Bx2

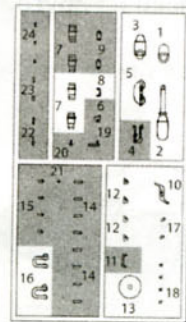

C

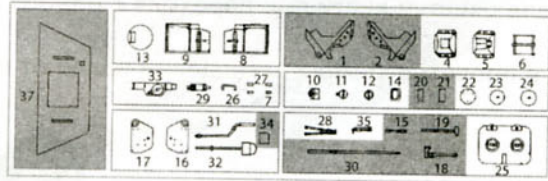

Gx6

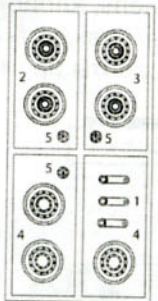

S (420mm)



D

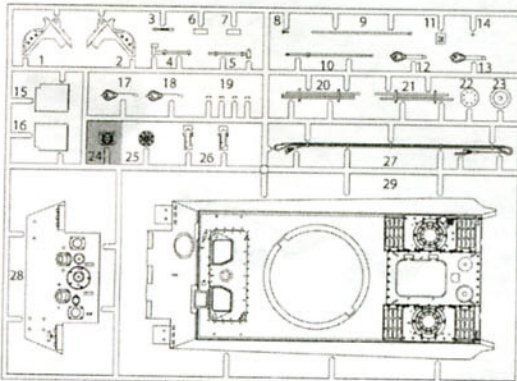

Fx6

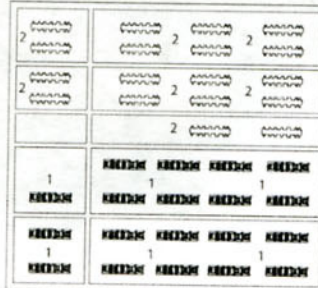

N

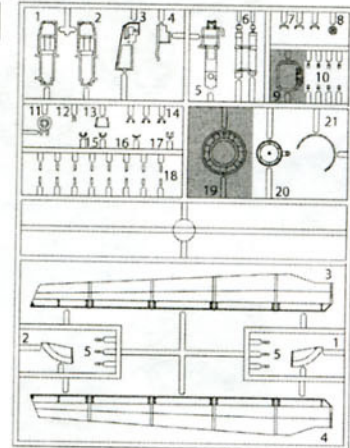

K

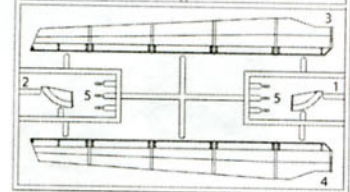

I

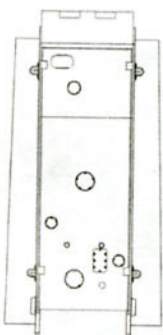

O

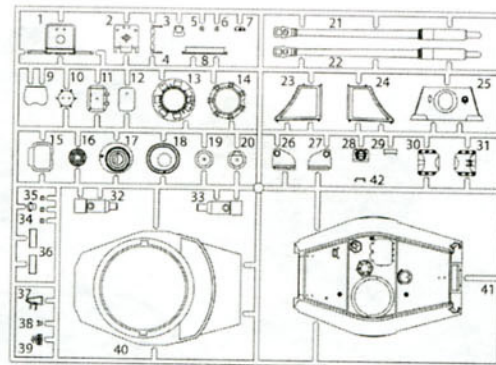

MA

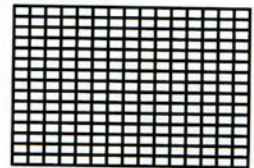

Данные детали при сборке не применяются

3601 ЗАХВАЧЕН 1 13 В.44.36 2 53 ТАНК БР 3 6 ТАНК 4

314 + + 5 КОРП 15 2 12

314 314 11 14 12 2

13 13 8

121 121 502 502 7

Королевский тигр 6 СЛЯВА КОРОБОВУ

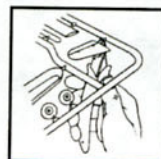

кат. №1101  
Кусачки-бокореzy

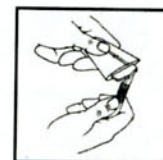

кат. №1103  
Нож цанговый



кат. №1105  
Пинцет прямой

## РУКОВОДСТВО ПО СБОРКЕ

Перед тем как приступить к сборке модели, проверьте комплектацию набора и целостность отливок и тщательно изучите инструкцию по сборке. В случае последующей окраски модели рекомендуется обезжирить отливки, например, мыльным раствором. Детали отделять от литников ножом или другим режущим инструментом (соблюдая осторожность при работе с острыми предметами). Зачистить облой и места среза, например, при помощи мелкой наждачной бумаги. Сборку модели производить согласно схеме сборки. Для удобства сборки каждая деталь на сборочной схеме обозначена номером, например **A1**. Детали, не указанные в инструкции, при сборке не применяются. При работе с мелкими деталями лучше использовать пинцет. Детали склеивать клеем, выпускаемым предприятием "ЗВЕЗДА". Клей продается отдельно от набора. Используйте минимальное количество клея, чтобы не испортить модель. Не наносите клей на окрашенную поверхность. Склеенные детали оставлять до полного высыхания. **Модель рекомендуется окрашивать специальными красками для пластиковых моделей, выпускаемыми предприятием "ЗВЕЗДА"**. Краски в комплект не входят. Цвет краски на сборочной схеме обозначен цифрой, например **★12**. Схема окраски и номера красок даны на восьмой странице инструкции. При работе необходимо иметь кусок мягкой ткани (фланель, хлопок и т.д.) для очистки кисти при переходе с одного цвета краски на другой. Клей с кисточки удалять также тканью.

Все работы производить в проветриваемом помещении вдали от источников огня.

### Сборка

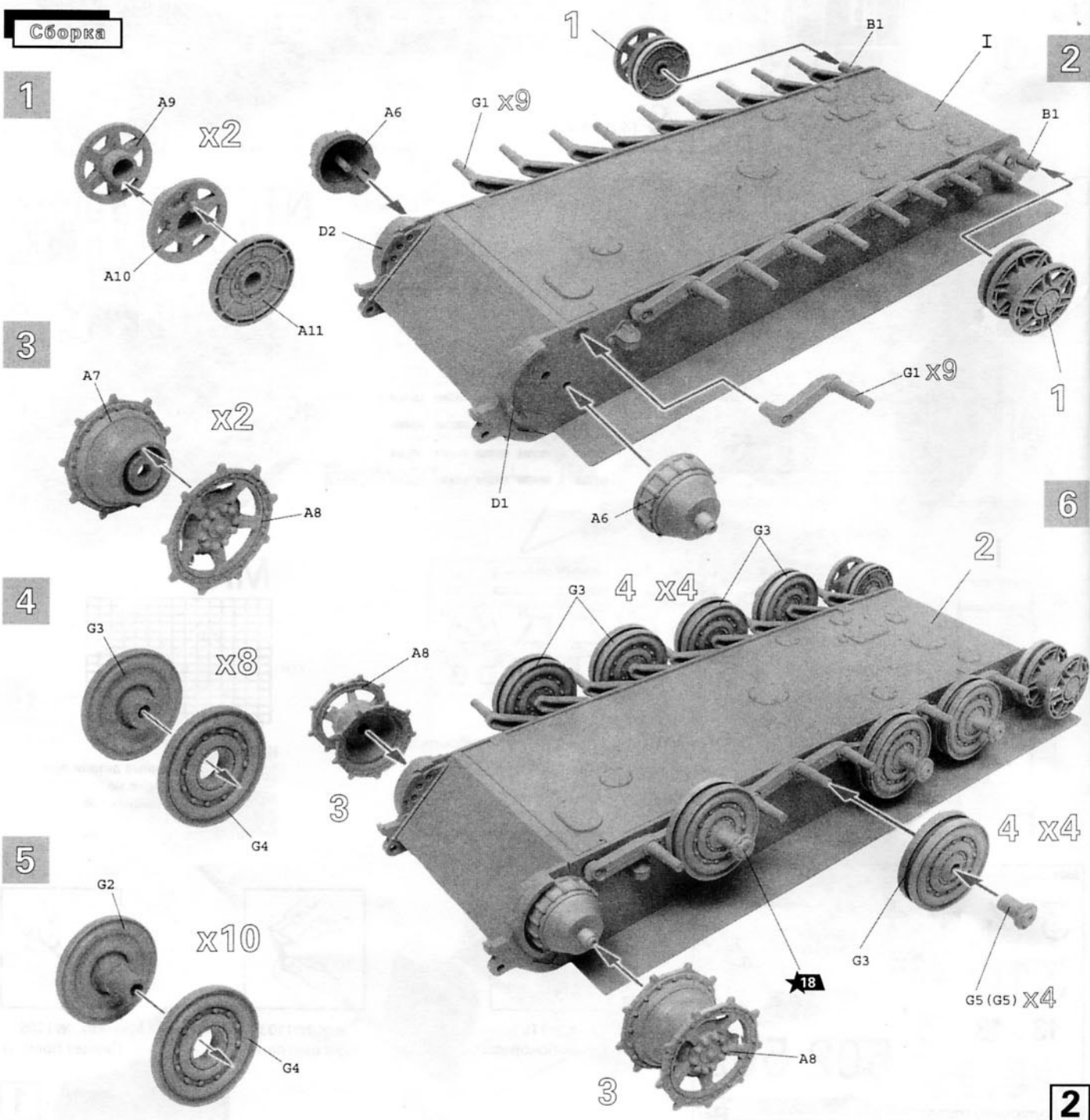

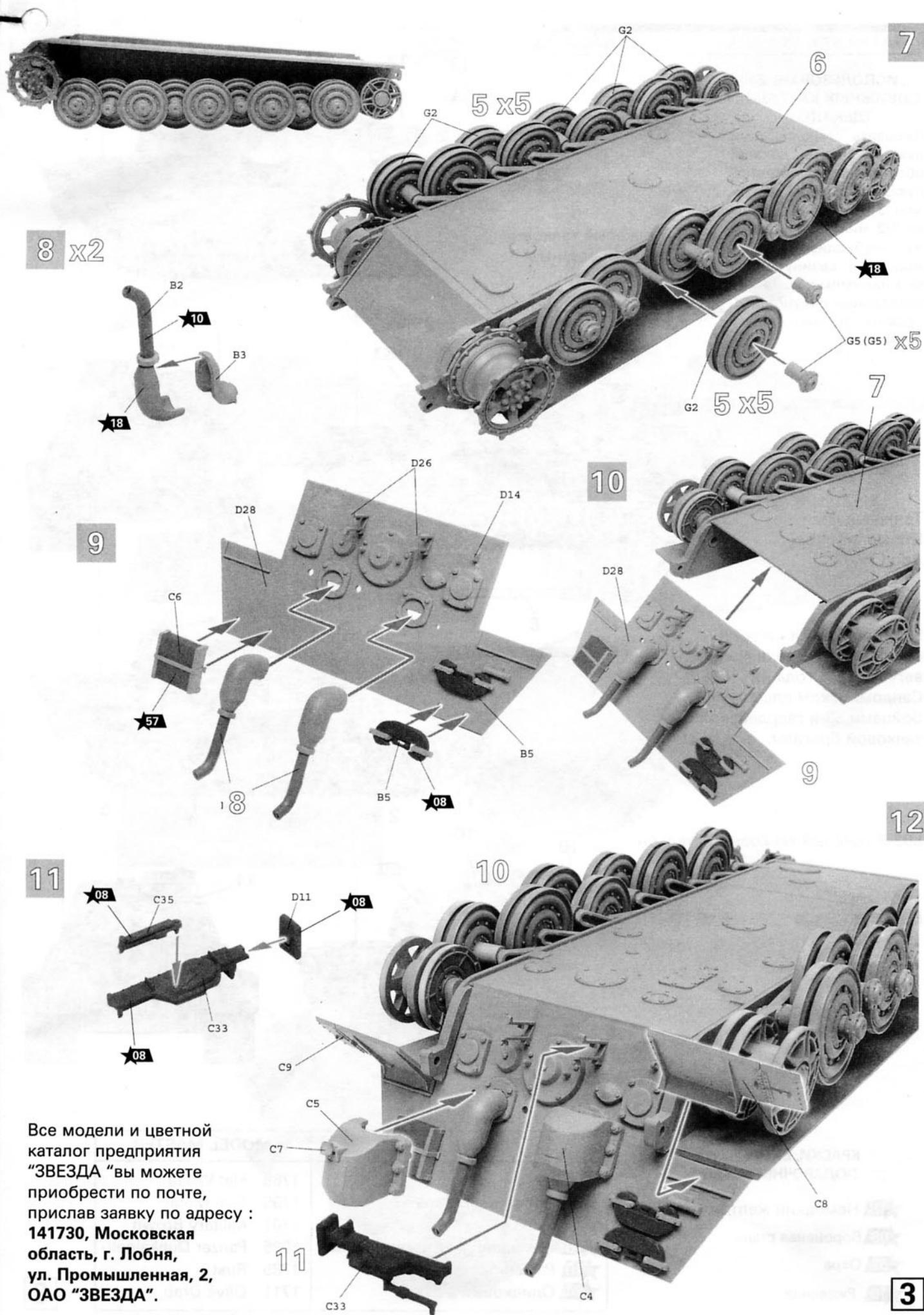

8 x2

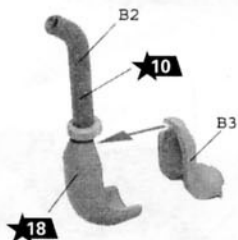

9

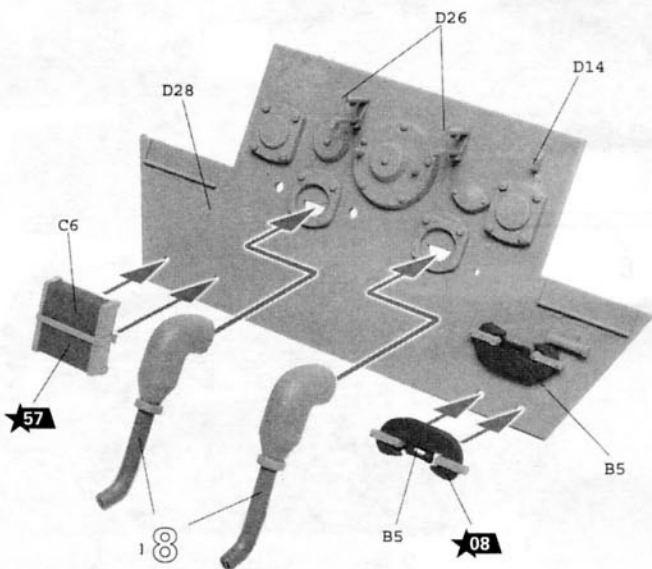

10

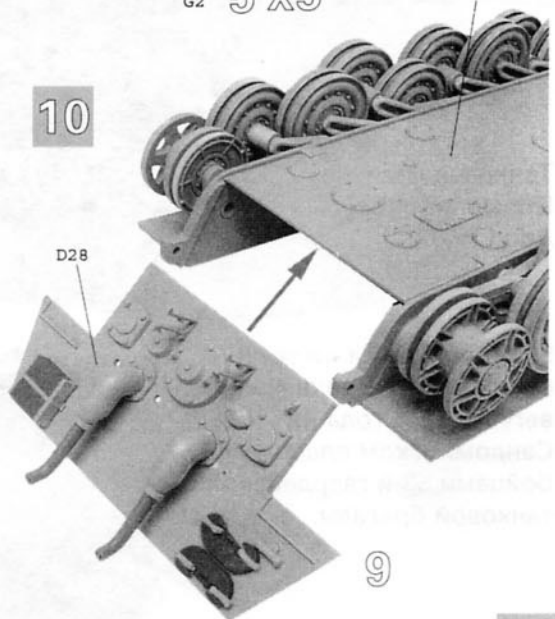

11

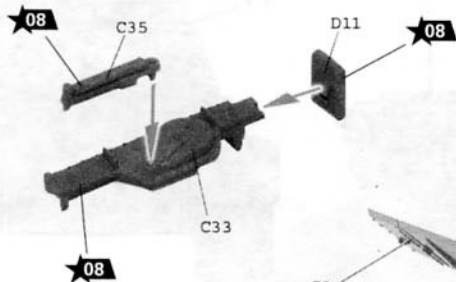

10

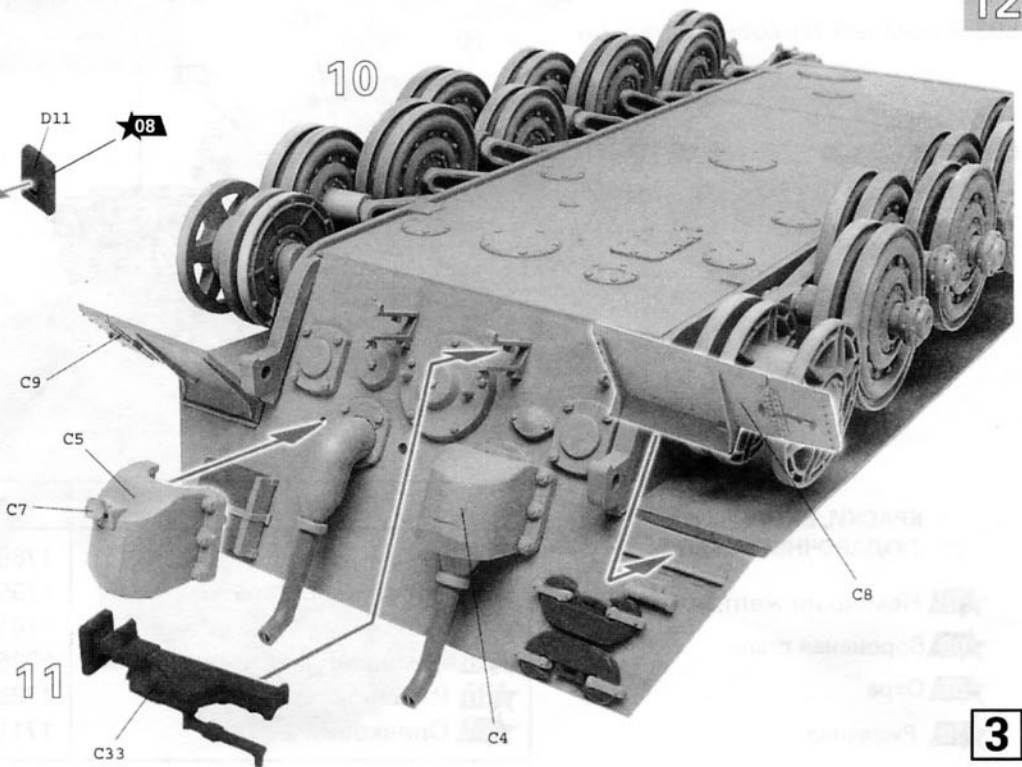

Все модели и цветной  
каталог предприятия  
"ЗВЕЗДА" вы можете  
приобрести по почте,  
прислав заявку по адресу :  
141730, Московская  
область, г. Лобня,  
ул. Промышленная, 2,  
ОАО "ЗВЕЗДА".

7

12

3



22

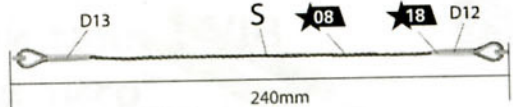
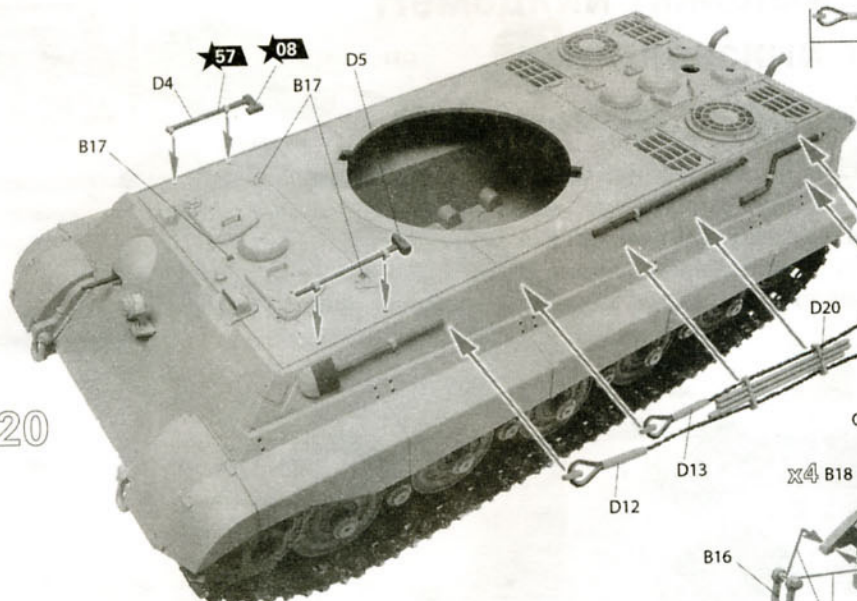

21

23

20

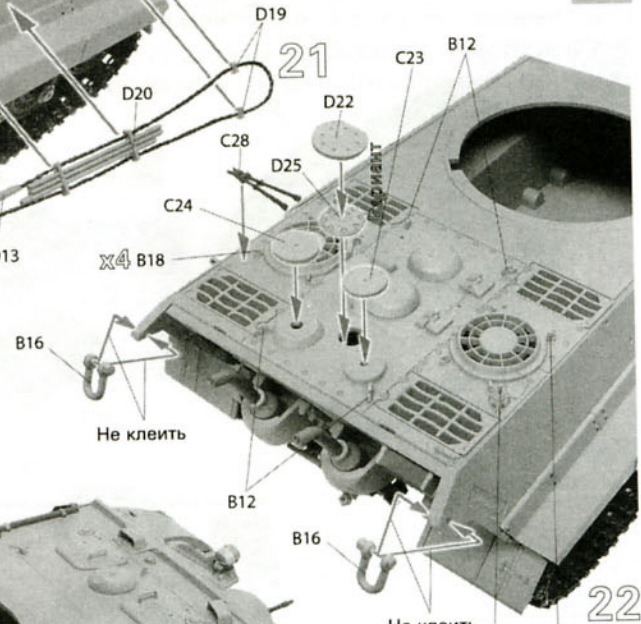

24

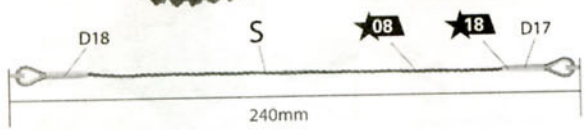

25

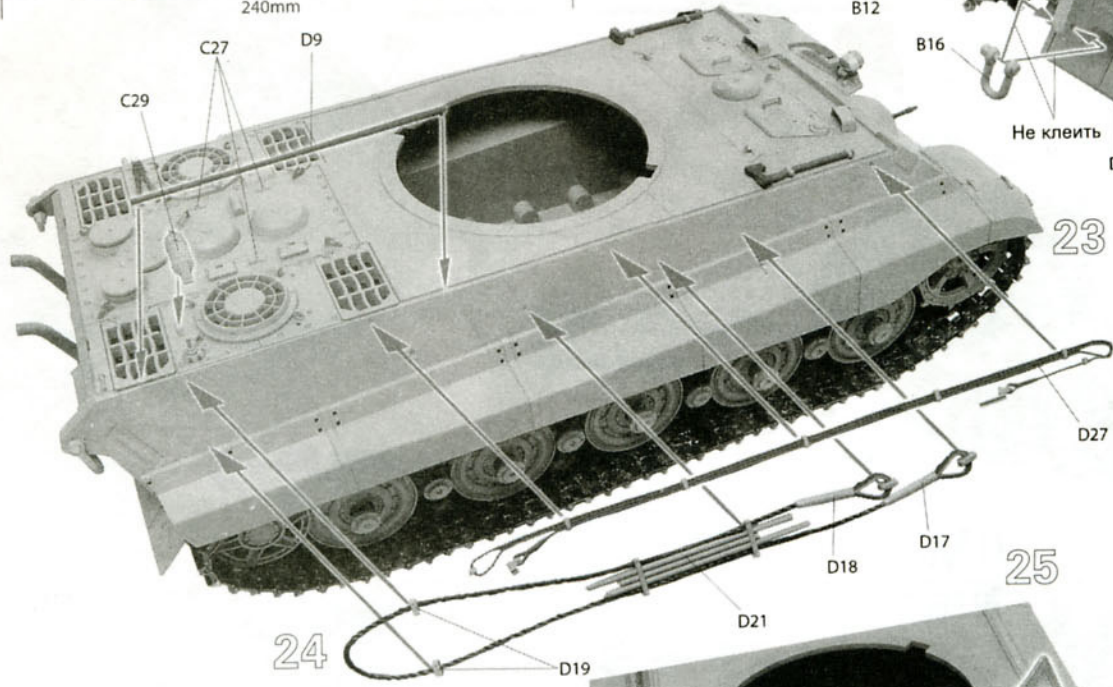

22

27

26

Из прилагаемой сетки **МА** вырезать необходимые элементы, размеры подгонять по месту.

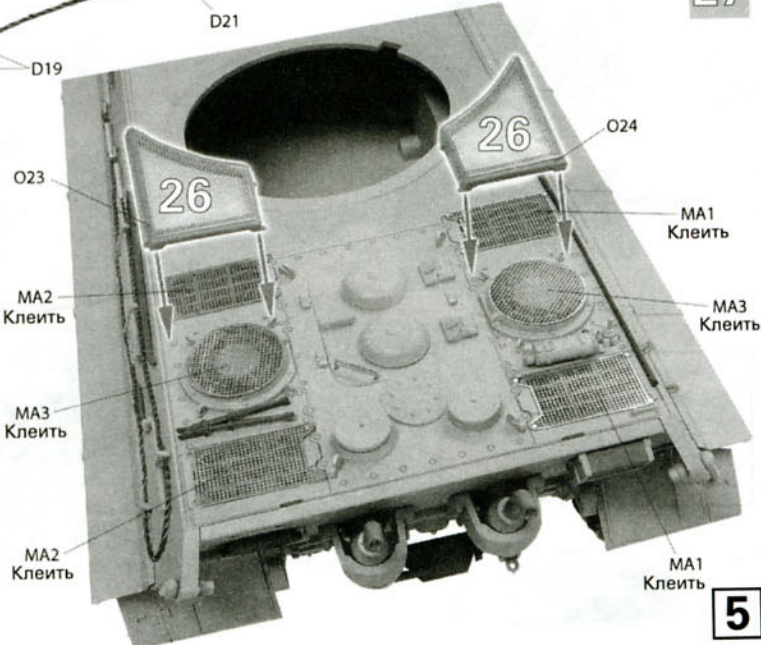
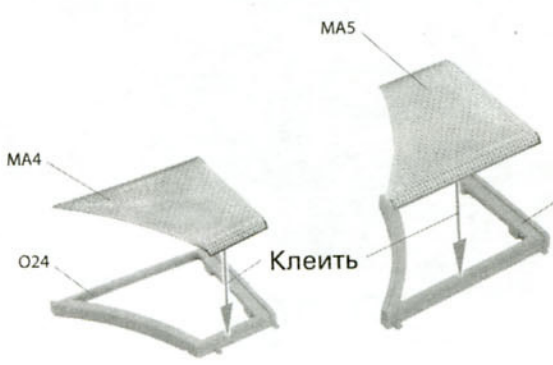

5

28

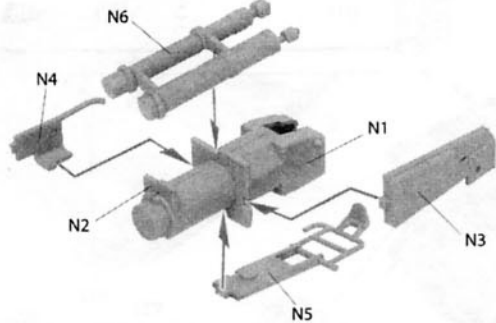

29

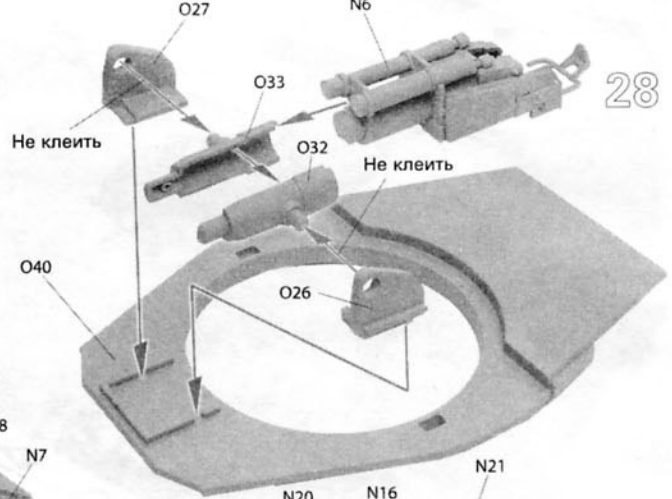

30

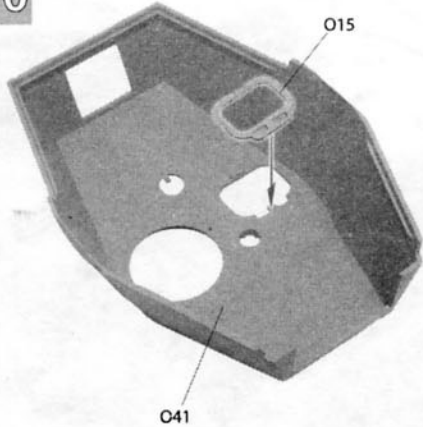

31

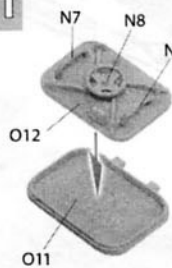

33

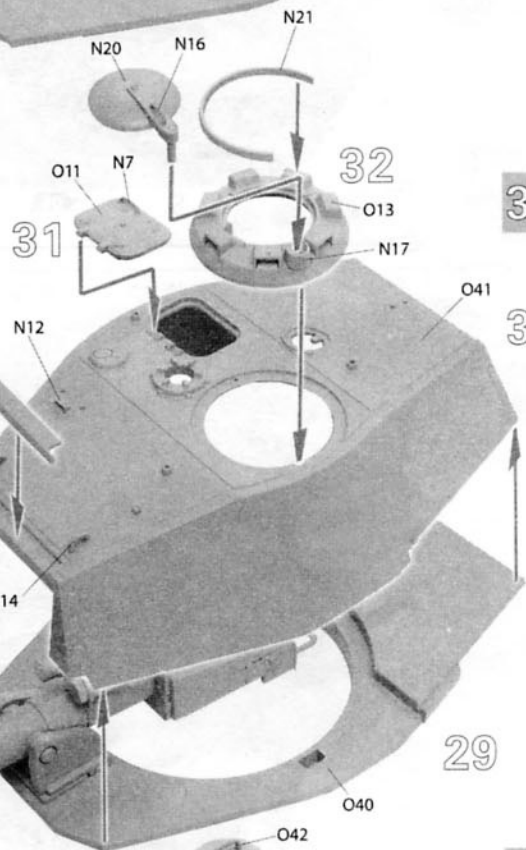

30

32

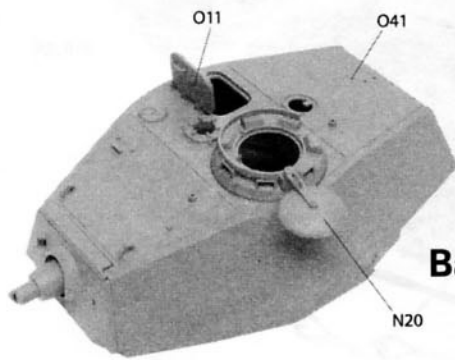

Вариант

34

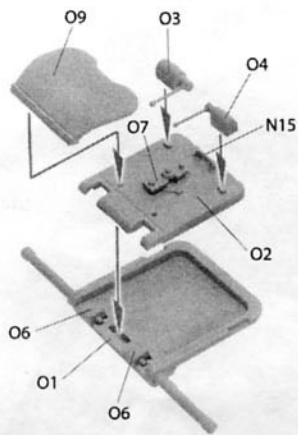

35

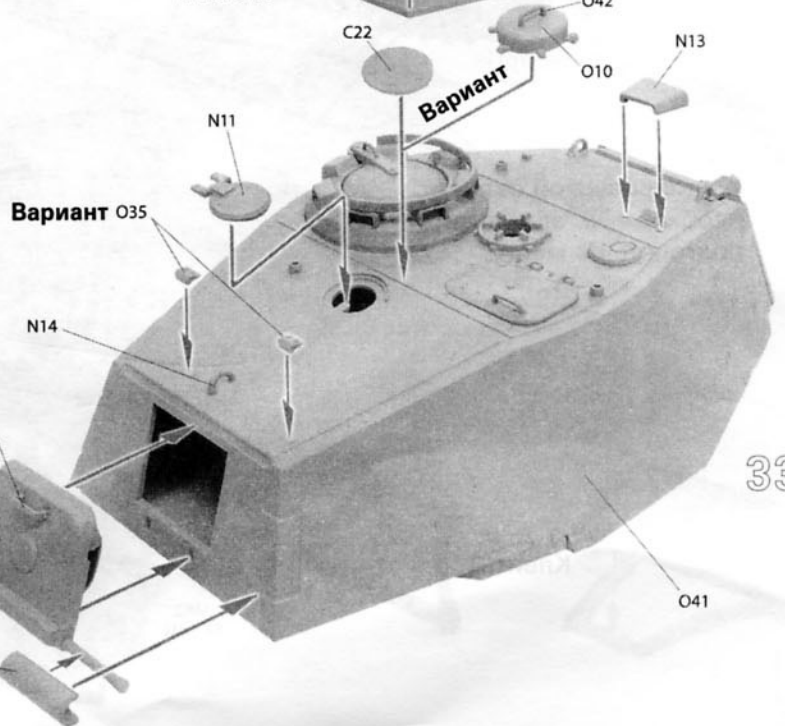

33

Вариант



6

36

Вариант O35

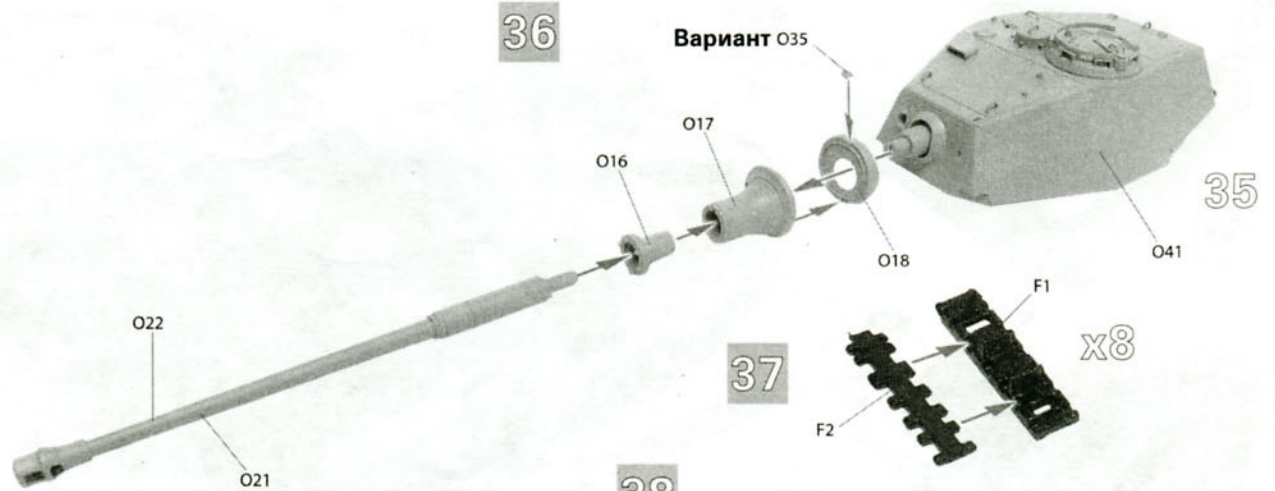

38

Вариант

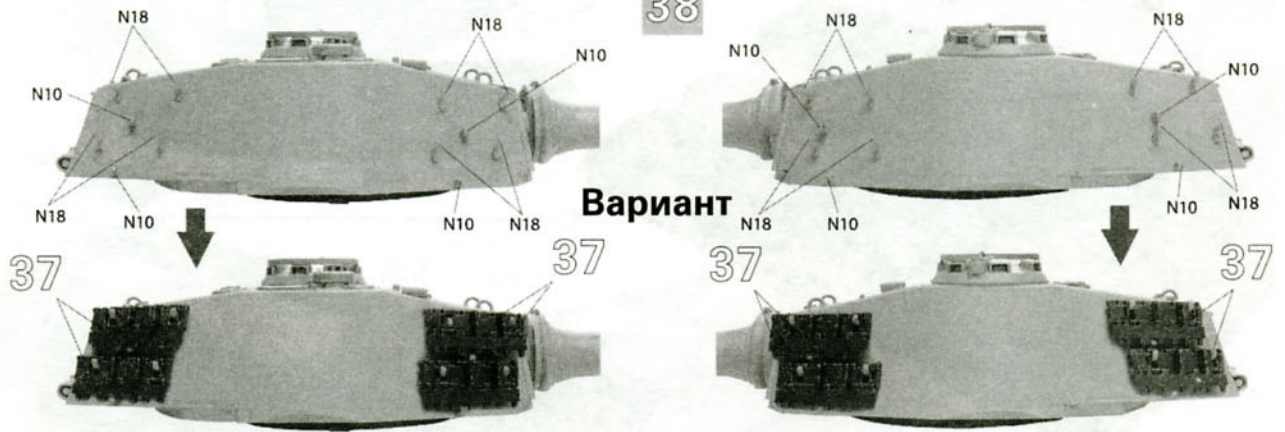

39

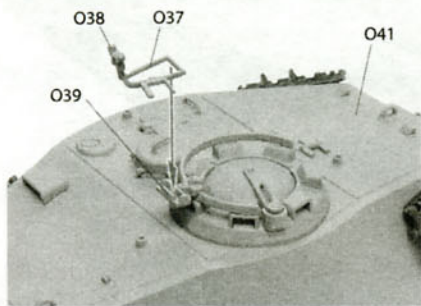

38

40

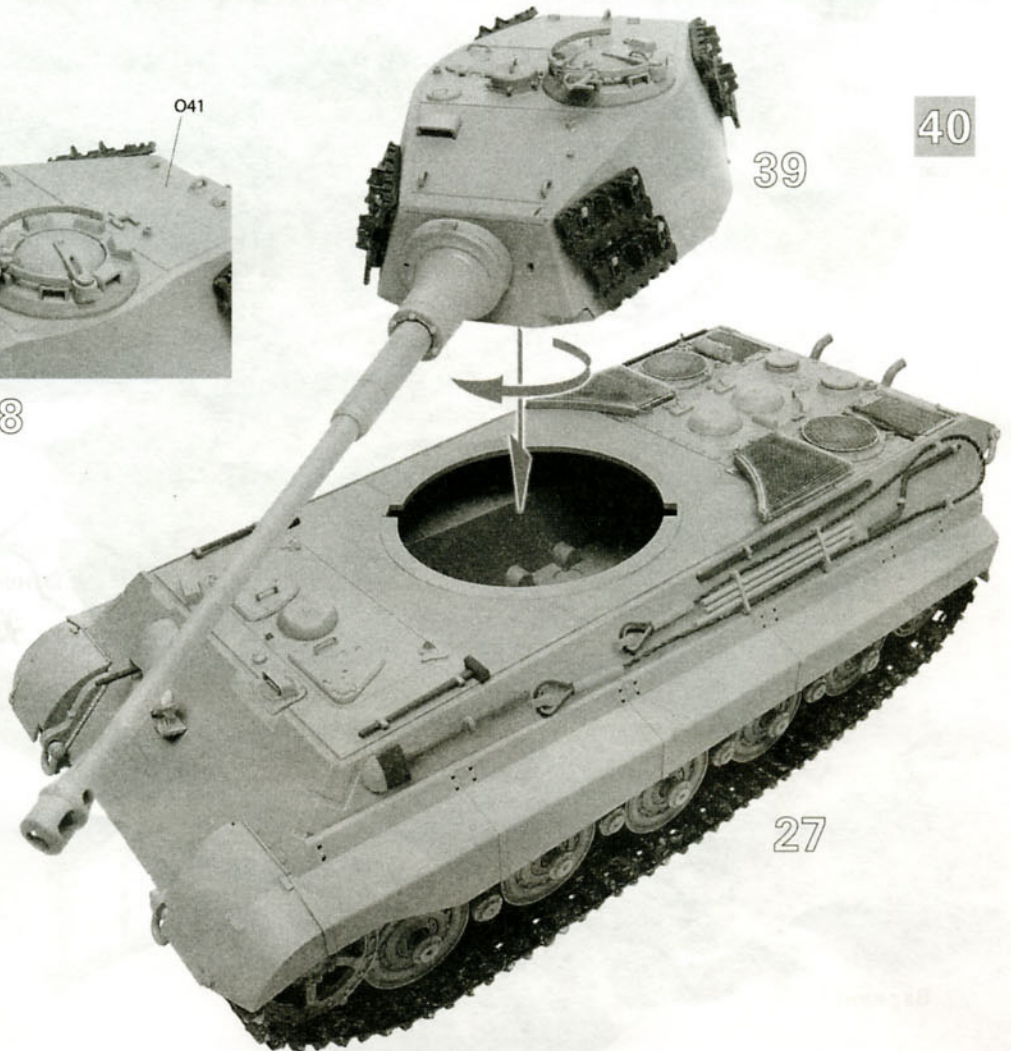

**ИСПОЛЬЗОВАНИЕ  
СДВИЖНЫХ КАРТИНОК  
(ДЕКАЛЕЙ)**

Вырезать ножницами  
нужную часть декали,  
обозначенную соответ-  
ствующим номером, напри-  
мер 3. Положить в воду  
на 1/2 минуты, наложить  
на необходимую часть  
модели и сдвинуть лег-  
ким нажимом пальца. Пе-  
реведенный рисунок рас-  
справить, лишнюю влагу  
промокнуть.

505-й тяжёлый танковый  
батальон, Восточный  
фронт, 1944 г.

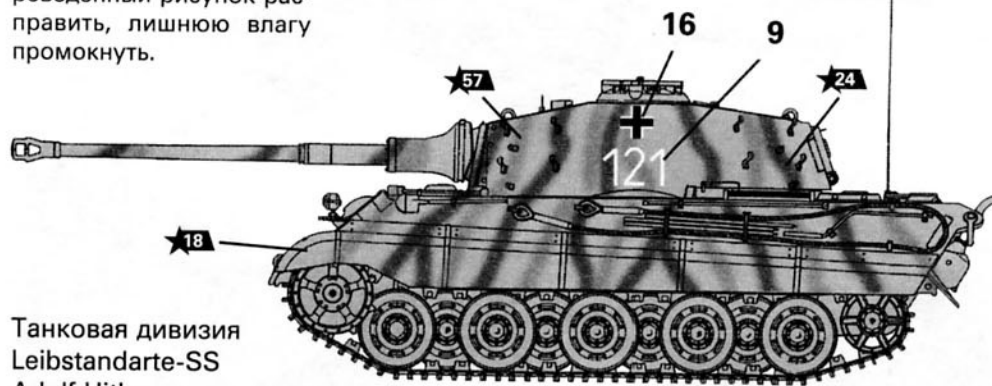
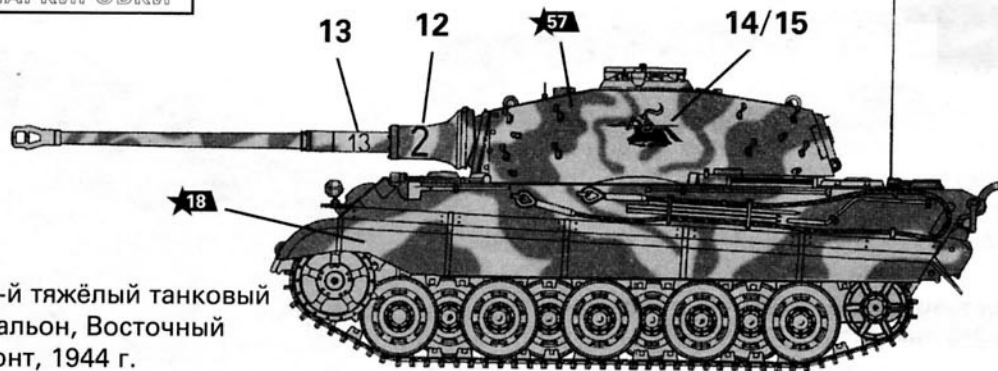

Танковая дивизия  
Leibstandarte-SS  
Adolf Hitler

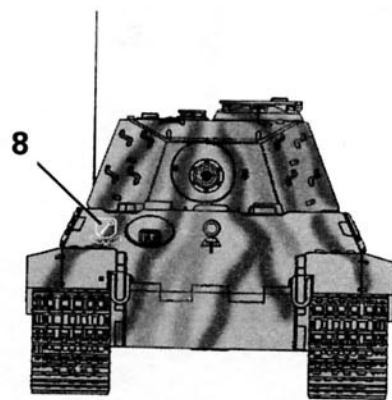

501-й тяжёлый танковый  
батальон. Танк захвачен в  
августе 1944 года на  
Сандомирском плацдарме  
бойцами 53-й гвардейской  
танковой бригады.

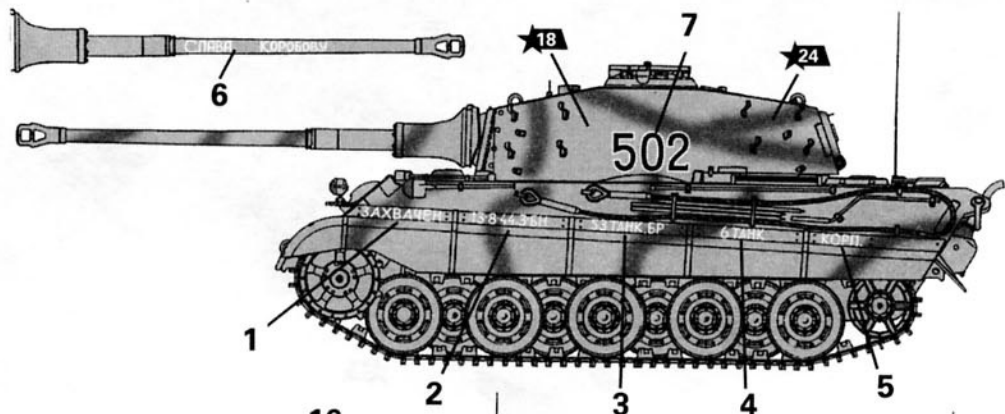

503-й тяжёлый танковый батальон

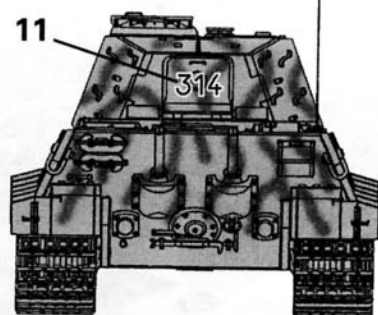

**КРАСКИ, ВХОДЯЩИЕ В  
ПОДАРОЧНЫЙ НАБОР**

- ★18 Немецкий желто-оливковый
- ★08 Вороненая сталь
- ★57 Охра
- ★10 Ржавчина

ЗВЕЗДА	MODEL MASTER
★17 Белый	1768 Flat White
★08 Вороненая сталь	1795 Gun Metal
★57 Охра	1701 Military Brown
★18 Немецкий желто-оливковый	2095 Panzer Dunkelgelb
★10 Ржавчина	1785 Rust
★24 Оливковый	1711 Olive Drab